

**BLACK&DECKER®**  
**POWERSHOT®**

*Heavy Duty Staple and Nail Gun*  
*Engrapadora y clavadora para trabajos pesados*  
*Agrafeuse et Pistolet Cloueur Haut Rendement*

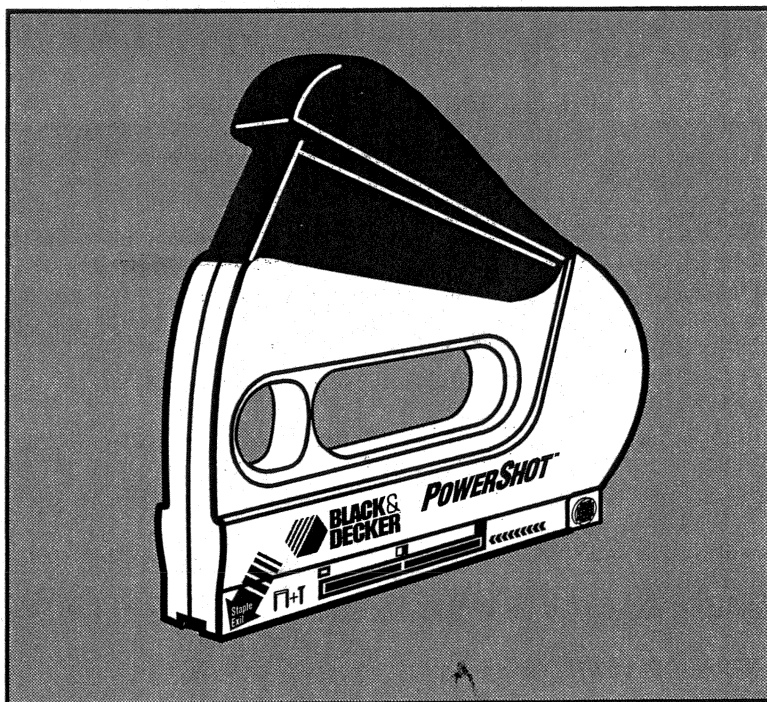

**INSTRUCTION MANUAL**

Important Information. Please read carefully before use.

**MANUAL DE INSTRUCCIONES**

Información importante. Por favor, léala atentamente antes de usar la herramienta.

**GUIDE D'UTILISATION**



Renseignements importants. Prière de lire attentivement avant d'utiliser.

348061-00

**U.S.****POWERSHOT® STAPLE AND NAIL SELECTION GUIDE**

For best results the POWERSHOT Heavy Duty Staple and Nail Gun has been designed to use POWERSHOT Brand Heavy Duty .05" crown width staples and type 13 nails, 9/16" in length. It will also accept other standard .05" crown width heavy duty staples, including Arrow® T-50®\*\* brand staples.

As a general guideline, when stapling or nailing into wood, allow for leg penetration of approximately 3/16"–1/4".

		<b>COMMON APPLICATIONS FOR STAPLE AND NAIL LENGTH:</b>
	1/4"	Display Signs; Window Shades; Window Screens; Draperies; Shelf Paper; Light Upholstery; Plastic Film; Decorations.
	5/16"	Insulation; Upholstery; Weatherstripping; Wall Decorations; Crafts; Covering Cornices, Leatherettes.
	3/8"	Insulation; Carpeting; Wire Mesh; Plastic or Canvas Coverings; Roofing Paper; Felt Stripping; Low Voltage Wiring (Telephone, Telecommunications.)
	1/2"	Insulation; Carpet Underlayment; Low Voltage Wiring (Telephone/Telecommunications); Porch Screens; Picture Frames; Wire Mesh; Netting; Roofing Paper.
	9/16"	Heavy Insulation; Insulation Board; Fencing; Trellises; Roofing; Carpeting; Metal Lath; Cornerite; Heavy Wire Mesh.
9/16"	9/16" Ceiling Tile	Ceiling Tile; Carpeting  Picture Frames, Screening Cover Strips, Small Moldings

**1. Loading Staples or Nails**

Make sure there are no staples or nails jammed from previous usage by checking the handle operation.

**▲ CAUTION: IF A STAPLE OR NAIL IS JAMMED, POINT THE GUN AWAY FROM YOURSELF AND OTHERS BEFORE OPENING THE TRACK AS THE JAMMED STAPLE OR NAIL MAY BE FIRED OUT UPON OPENING**

- i) Point the bottom of the gun away from you and turn gun sideways.
- ii) Turn gun up, grip track release buttons and push away to release, then slide the track out, as shown (fig. 1).
- iii) Insert a strip of staples in the chamber with the legs pointing up (fig. 1a). If nails are required, turn gun upside down and tilt the gun away from yourself and load on the right hand side (as indicated on graphics at the staple and nail exit) with point facing upwards (fig. 1a) THE GUN MAY JAM IF NAILS ARE INSERTED IN THE WRONG SIDE.

\*Arrow® and T-50® are registered trademarks of the Arrow Fastener Company.

- iv) Slide staple or nail track back into closed position - a click indicates that it is locked in position.  
*Your staple and nail gun is now ready for use.*

### **Wire Attachment (fig. 1b)**

If your POWERSHOT includes a wire attachment follow these directions:

- Installing** (fig. A) Spread sides of wire attachment and push.
- Application** (fig. B) Place PowerShot over wire; line up center attachment over wire. Avoid over stapling.
- Removal** (fig. C) Spread sides of wire attachment and pull.

### **2. Using Your POWERSHOT® Staple and Nail Gun**

The POWERSHOT staple gun has a unique forward action design to give maximum ease of use and control. To use, grasp the handle of the gun, making sure that the staple exit is pointing away from you (fig. 2). Place it firmly on the workpiece and push the handle steadily down towards the staple exit to activate. Maximum leverage is gained by pushing down at the front of the handle using the force of your arm rather than just squeezing with the hand. In vertical applications the front finger hole provides added support.

POWERSHOT has many other useful features - each designed to help make stapling easier and more comfortable (fig. 4).

- A. **Staples Remaining Window**- This feature is located on the left side of the gun. The colored staple pusher will indicate how many staples are in the chamber. If the end of the pusher is not visible, fewer than 25 staples are left.
- B. **Staple Exit Indicator**- Use the Staple Exit Indicator when you need greater precision in placing your staples. The notch in the front of the gun shows you where the staple legs will be fired. Staples will exit the gun directly behind the black noseplate (fig 4a).
- C. **Soft Grip Handle**
- D. **Finger Hole**
- E. **Track Release**

### **3. Clearing Staple Jams**

In the unlikely event of a staple jam, make sure that the bottom of the gun is pointing away from yourself and others before carrying out the following instructions.

#### **▲ WARNING: ALWAYS WEAR EYE PROTECTION.**

- i) Turn the gun sideways so that the staple exit is pointing away from yourself and others (fig.3).
- ii) Carefully release track by gripping buttons and pushing away (fig.3).
- iii) Slide track out (fig.3a) and remove all remaining staples.

#### **▲ CAUTION: JAMMED STAPLES MAY SPRING FREE UNEXPECTEDLY AS TRACK IS OPENED.**

- iv) Reload staple gun as described in section 2.

**NOTE: THE TRACK MOVEMENT MAY BE STIFFER THAN USUAL IF THERE IS A STAPLE JAM.**

### **Storing Your POWERSHOT®**

When you have finished using your POWERSHOT staple gun, unload remaining staples before storage. Always store in a dry place out of the reach of children.

### **CUSTOMER ASSISTANCE**

If you have any questions concerning the operation or application of this product, please contact:

Black & Decker (U.S.) Inc., User Services Department  
P.O. Box 618, 626 Hanover Pike, Hampstead, MD 21074-0618

**For information or technical assistance call 1-800-54-HOW-TO**

### **IMPORTANT**

To assure product safety and reliability, repairs and maintenance and other adjustments should be performed by qualified Black & Decker Service Center staff. This tool contains no customer serviceable components.

#### **Home Use Warranty (A Full Two Year Warranty)**

Black & Decker (U.S.) Inc. warrants this product for two years against any defects due to faulty materials or workmanship. Please return the complete unit, transportation prepaid, to the seller (if a participating retailer) for free repair or replacement (Proof of purchase may be required). The unit may also be returned to a Black & Decker Service Center or Authorized Service station, listed under "Tools, Electric" in the yellow pages for free replacement at our option. This warranty does not apply to accessories. This gives you specific legal rights and you may have other rights which vary from state to state. Should you have any questions, contact your nearest Black & Decker Service Center manager.

### **IMPORTANT SAFETY INSTRUCTIONS**

**▲ WARNING: TO MINIMIZE THE RISK OF EYE INJURY, ALWAYS USE EYE PROTECTION.** When using mechanical tools basic safety precautions should always be followed to reduce the risk of personal injury, including the following:

#### **READ ALL INSTRUCTIONS**

1. **BE AWARE OF THE STAPLE EXIT POINT.** The unique forward action design of the PowerShot puts the "high" part of the handle in the front. Be sure this product is in the proper position in your hand before using. Do not position "non gripping" hand under contact surface of stapler.
2. **POINT THE GUN AWAY FROM YOURSELF AND OTHERS** at all times and especially when opening the track to clear a jammed staple. As the track is opened, the jammed staple may be shot out unexpectedly.
3. **PLACE STAPLE EXIT POINT FIRMLY AGAINST WORK SURFACE BEFORE FIRING.** Staples fired "into the air" can cause serious injury.
4. **ALWAYS USE THE PROPER STAPLE SIZE.** This product accepts .05" wire gauge heavy duty staples only. Do not try to use light duty (.03"), desk, or wire staples in this product.
5. **KEEP WORK AREA CLEAN.** Cluttered areas and benches invite injuries.
6. **CONSIDER WORK AREA ENVIRONMENT.** Don't expose tool to rain. Keep work area well lit.
7. **KEEP CHILDREN AWAY.** All visitors should be kept away from work area. Do not let visitors contact tool.
8. **STORE IDLE TOOLS.** When not in use, tools should be stored in dry, high or locked-up place — out of reach of children.
9. **DON'T OVERREACH.** Keep proper footing and balance at all times.
10. **STAY ALERT.** Watch what you are doing. Use common sense. Do not operate tool when you are tired.
11. **BE CAUTIOUS NOT TO STAPLE INTO ELECTRICAL WIRES** especially those which may be hidden from view.

**SAVE THESE INSTRUCTIONS FOR FUTURE USE**

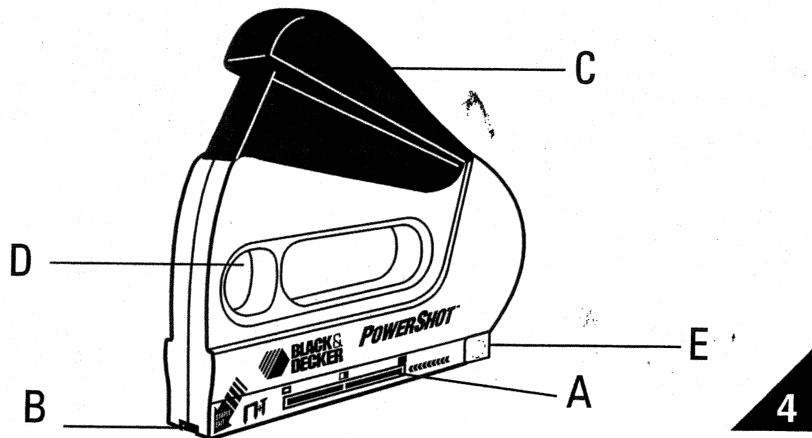
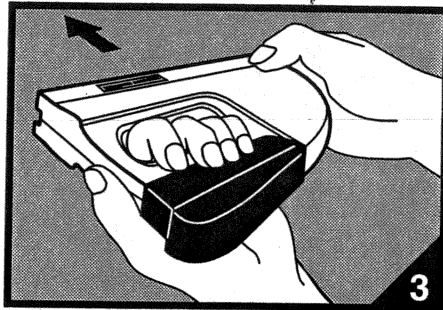
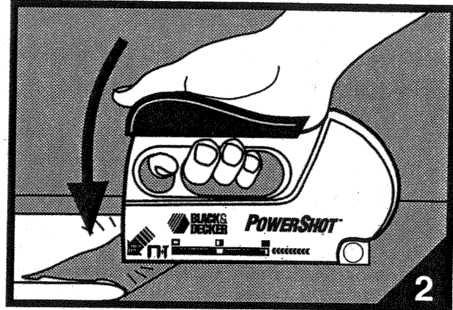
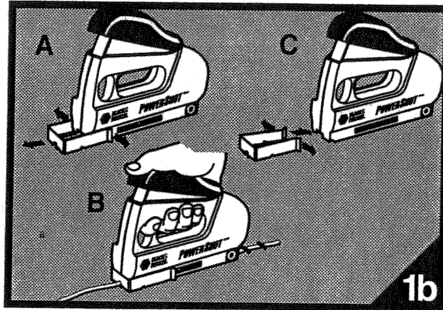
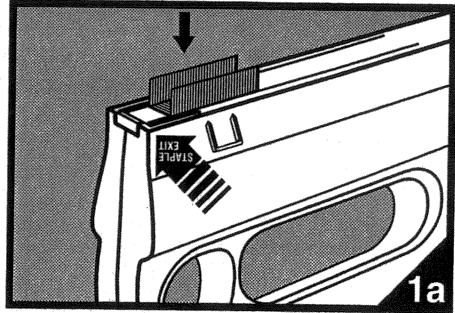
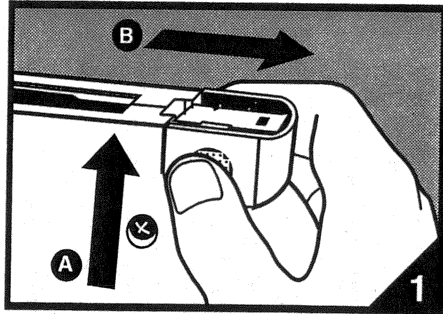

**ESP.****GUIA DE SELECCION DE GRAPAS Y CLAVOS POWERSHOT®**

Para lograr los mejores resultados, la engrapadora y clavadora para trabajos pesados POWERSHOT ha sido diseñada para uso con las grapas marca POWERSHOT reforzadas con lomos de 0,05 pulg (1,27 mm) y clavos tipo 13 de 9/16 pulg (14,28 mm) de largo. También se pueden usar otras grapas estándar reforzadas con lomos de 0,05 pulg (1,27 mm), incluyendo las grapas Arrow® T-50®\*.

Como regla general, para engrapar o clavar en madera, calcule lograr una penetración de las patas de aproximadamente 3/16 a 1/4 de pulgada (4,76 a 6,36 mm) en la madera.

T	□	USOS COMUNES SEGUN LOS TAMAÑOS DE GRAPAS Y LONGITUDES DE CLAVOS:
	1/4"	Exhibidores; persianas; pantallas de ventanas; telas; empapelados; tapicerías ligeras; plásticos; decoraciones.
	5/16"	Aislamientos; tapicerías; decoraciones de pared; artesanías; cornisas; casi cuero.
	3/8"	Aislamientos; alfombrado; cubiertas de plástico o lona; empapelados para techos; cubiertas de fieltro; cableados de bajo voltaje (teléfono, telecomunicaciones).
	1/2"	Aislamientos; reforzamientos de alfombrados; cableados de bajo voltaje; paneles de pórticos; marcos de fotografías; empapelados para techos; mallas de cable o hilo.
	9/16"	Aislamientos fuertes; tablas de aislar; envallados; enrejados; entre-techados; alfombrados; listones metálicos; mallas fuertes.
	9/16"	Azulejos de techo; alfombrado.
9/16"		Marcos, mosquiteros y telas, tiras, molduras chicas

**1. Carga de grapas o clavos**

Revise el funcionamiento correcto del mango, para evitar que haya grapas o clavos atascados de usos anteriores.

**PRECAUCION: SI HAY UNA GRAPA O CLAVO ATASCADO, APUNTE LA ENGRAPADORA ALEJADA DE SÍ MISMO Y DE OTROS, YA QUE LA GRAPA O EL CLAVO ATASCADO PUEDE SALIR DISPARADO AL ABRIRLA.**

- i) Apunte la parte inferior de la engrapadora alejada de sí mismo y luego voltee la de lado.
- ii) Voltee la engrapadora y clavadora hacia arriba, sostenga los botones de liberación del riel y empuje para soltarlo, luego, deslice el riel hacia afuera, como se ilustra la figura 1.
- iii) Coloque una tira de grapas en el cargador con las puntas hacia arriba (fig. 1a). Si va a usar clavos, voltee la engrapadora con la parte de abajo hacia arriba e inclínela alejada de sí mismo y cargue los clavos por el lado derecho (según indica la figura, a la altura de la marca de la salida de las grapas y los clavos), con la punta \*Arrow® y T-50® son marcas registradas de la compañía Arrow Fastener.

hacia arriba (fig. 1a). LA ENGRAPADORA SE PUEDE ATASCAR SI COLOCA LOS CLAVOS POR EL LADO EQUIVOCADO.

- iv) Deslice el riel de grapas o clavos a su posición cerrada, un clic indica que ha quedado debidamente trabado.  
*La engrapadora y clavadora está lista para usar.*

### **Accesorio para cables (fig.1b)**

Si la pistola POWERSHOT incluye un accesorio para cables siga las instrucciones siguientes :

- Instalación** (fig. A) Abra los lados del accesorio para cables y presione.
- Uso** (fig. B) Ponga la pistola POWERSHOT sobre el cable: coloque el centro del accesorio alineado sobre el cable.
- Desmontaje** (fig. C) Abra los lados del accesorio para cables y tire.

### **2. Uso de la engrapadora y clavadora POWERSHOT®**

La engrapadora y clavadora POWERSHOT tiene un diseño de acción progresiva única para facilitar al máximo su uso y control. Para usarla, empuje el mango, asegurándose de que la salida de las grapas esté apuntando alejada de sí mismo (fig. 2). Colóquela firmemente sobre la pieza de trabajo y empuje en forma pareja con la mano hacia la salida de las grapas para activarla. Para obtener la potencia máxima, empuje la parte delantera del mango hacia abajo, usando la fuerza de todo su brazo, en vez de apretar solamente con la mano. Para las aplicaciones verticales, el orificio delantero para el dedo proporciona soporte adicional.

POWERSHOT tiene muchas otras características útiles, cada una diseñada para hacer el engrapado más fácil y cómodo (fig. 4).

- A. **Ventanilla indicadora de grapas restantes**— Esta característica se encuentra en el lado izquierdo de la engrapadora. El impulsor de grapas, de color, indica cuántas grapas quedan en el cargador. Si no se ve el extremo del impulsor por la ventanilla, significa que quedan menos de 25 grapas.
- B. **Indicador de la salida de grapas**— Use el indicador de la salida de grapas cuando necesite gran precisión al engrapar. La muesca en el frente de la engrapadora muestra por donde salen las puntas de las grapas. Las grapas salen atrás de la muesca negra (fig. 4a)
- C. **Mango Suave**
- D. **Agujero para el dedo**
- E. **Botón para abrir el carril**

### **3. Cómo desatascar la engrapadora**

En caso de atasco de grapas, asegúrese de que la parte de abajo de la engrapadora apunte alejada de sí mismo y otras personas antes de seguir estas instrucciones:

**ADVERTENCIA: SIEMPRE LLEVE PROTECCIÓN PARA LA VISTA.**

- i) Voltee la engrapadora de lado apuntando alejada de sí mismo y de otras personas (fig. 3).
- ii) Suelte el carril cuidadosamente apretando los botones y empujando hacia afuera (fig. 3).
- iii) Deslice el carril hacia afuera (fig. 3a) y saque las grapas restantes.

**PRECAUCION: LAS GRAPAS ATASCADAS PUÉDEN SALIR DISPARADAS AL ABRIR EL CARRIL.**

- iv) Vuelva a cargar la engrapadora como se describe en la sección 2.

**NOTA: EL MOVIMIENTO DEL CARRIL PUEDE SER MENOS SUAVE DE LO NORMAL DEBIDO A UN ATASCO.**

### **Almacenamiento de su POWERSHOT®**

Cuando termine de usar su POWERSHOT, extraiga las grapas sobrantes antes de guardar la engrapadora. Guárdela siempre en un sitio seco y fuera del alcance de los niños.

### **IMPORTANTE**

Para garantizar la seguridad y confiabilidad, todos los arreglos, mantenimientos y otros ajustes deben realizarse por personas calificadas de un centro de servicio de Black & Decker. Esta herramienta no tiene ninguna pieza reparable.

## **IMPORTANTES INSTRUCCIONES DE SEGURIDAD**

### **ADVERTENCIA: PARA REDUCIR AL MÍNIMO LAS LESIONES A LOS OJOS, SIEMPRE LLEVE PROTECCIÓN PARA LA VISTA.**

Cuando use herramientas mecánicas, siempre debe seguir las precauciones básicas de seguridad para reducir el riesgo de lesiones personales, entre ellas:

#### **LEA TODAS LAS INSTRUCCIONES**

- 1. ESTE CONSCIENTE DEL PUNTO DE SALIDA DE LA GRAPA.** El diseño único de la POWERSHOT pone la parte alta del mango al frente. Asegúrese de que esta herramienta esté en la posición correcta en su mano antes de usarla. No ponga la mano libre debajo de la engrapadora.
- 2. APUNTE LA ENGRAPADORA ALEJADA DE SI MISMO Y DE LOS DEMÁS** en todo momento y sobre todo cuando abra la engrapadora para sacar las grapas atascadas. Cuando abra el carril, las grapas atascadas se pueden disparar inesperadamente.
- 3. UBIQUE EL PUNTO DE SALIDA DE LAS GRAPAS FIRMEMENTE CONTRA LA SUPERFICIE A ENGRAPAR.** Las grapas disparadas "al aire" pueden causar lesiones graves.
- 4. SIEMPRE USE EL TAMAÑO APROPIADO DE GRAPAS.** Este producto sólo acepta grapas reforzadas de 0,05 pulg (1,27 mm) y clavos tipo 13. No intente usar grapas ligeras de escritorio, de alambre o cualquier grapa de 0,03 pulg (0,76 mm).
- 5. MANTENGA EL ÁREA DE TRABAJO LIMPIA.** Las áreas y los bancos de trabajo desordenados facilitan las lesiones.
- 6. CONSIDERE EL AMBIENTE DE TRABAJO.** No exponga la herramienta a la lluvia. Mantenga la zona de trabajo bien iluminada.
- 7. MANTENGA ALEJADOS A LOS NIÑOS.** Todos los visitantes deben mantenerse lejos del área de trabajo. No permita que los visitantes toquen la herramienta.
- 8. GUARDE LA HERRAMIENTA DESPUÉS DE USARLA.** Las herramientas se deben guardar en un sitio seco, bajo llave o fuera del alcance de los niños.
- 9. TRABAJE COMODAMENTE.** Siempre mantenga su equilibrio y los pies bien apoyados.
- 10. MANTENGASE ALERTA.** Ponga atención a lo que hace. Use el sentido común. No use la herramienta cuando esté cansado.
- 11. SEA PRECAVIDO. NO ENGRAPE EN CABLES ELÉCTRICOS** especialmente los que no están a la vista.

**GUARDE ESTAS INSTRUCCIONES PARA UNA REFERENCIA FUTURA**



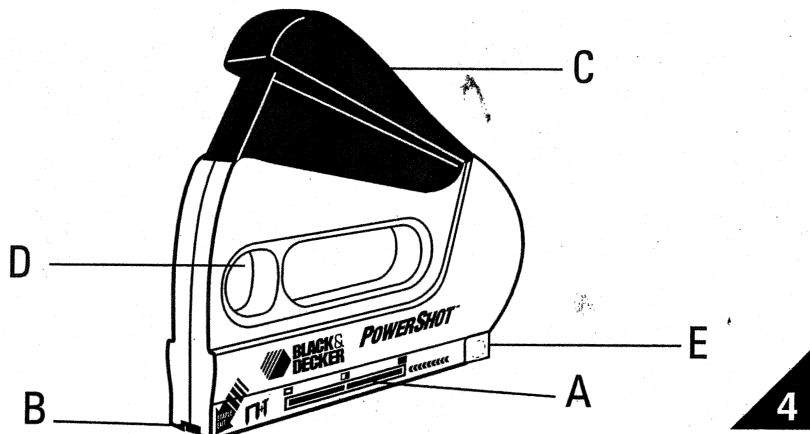
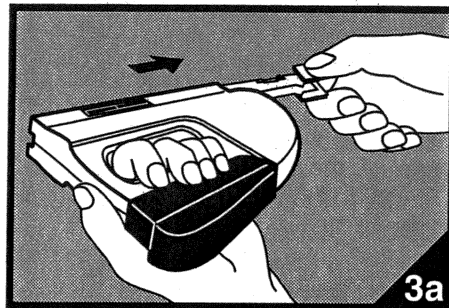
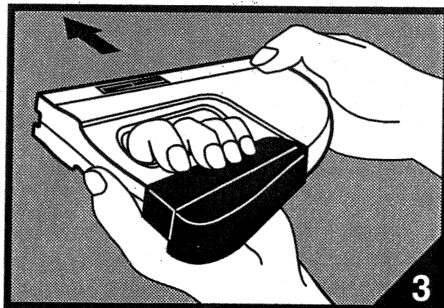
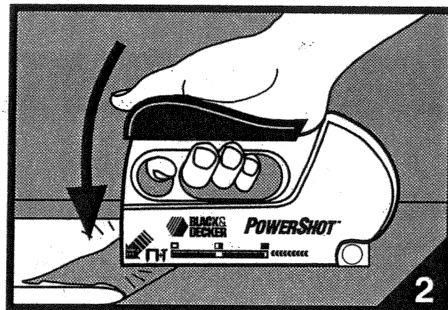
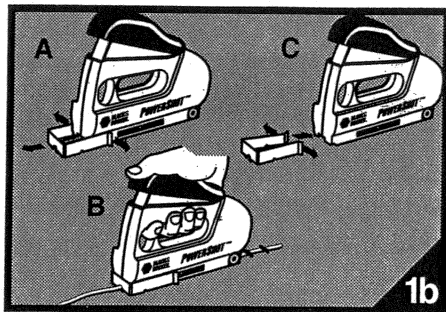
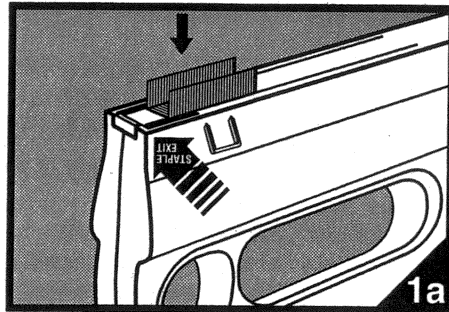
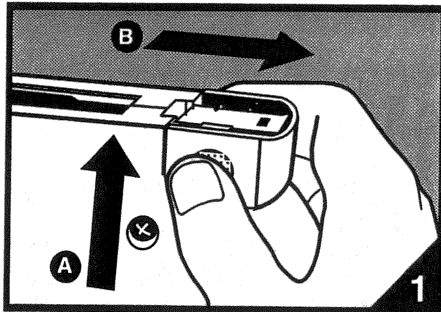

# F

## SÉLECTION DES AGRAFES ET DES CLOUS POWERSHOT®

Pour obtenir un meilleur rendement avec l'agrafeuse et le pistolet cloueur POWERSHOT haut rendement, il est recommandé d'utiliser des agrafes de marque POWERSHOT haut rendement calibre 0,05 po (1,27 mm) et des clous de calibre 13 de 9/16 po (14,28 mm) de longueur. Elle accepte toutefois d'autres agrafes haut rendement calibre 0,05 po (1,27 mm), y compris les agrafes de marque Arrow® T-50®\*.

De façon générale, pour l'utilisation dans le bois, l'agrafe doit s'enfoncer d'environ 3/16 po à 1/4 po (4,76 mm à 6,36 mm).

T	□	APPLICATIONS COURANTES SELON LA LONGUEUR DES AGRAFES ET DES CLOUS :
	1/4"	Affiches, stores, moustiquaires, rideaux, papiers protecteurs, tissus, pellicules de plastique, décoration.
	5/16"	Isolation, capitonnage, calfeutrage, décorations murales, bricolage, recouvrement de corniche, similicuir.
	3/8"	Isolation, moquettes, grillages, bâches en plastique ou en toile, gainage, carton bitumé pour toiture, garnitures de feutre, fils à faible tension (téléphone, télécommunications)
	1/2"	Isolation, sous-tapis, fils à faible tension (téléphone, télécommunications), moustiquaires, cadres, grillages, filets, carton bitumé pour toiture.
	9/16"	Isolation haut rendement, panneau isolant, clôtures, treillis, toitures, moquettes, lattes métalliques, renforts d'angle, grillages de gros calibre.
	9/16" Carreaux de plafond	Carreaux de plafond, moquettes.
9/16"		Encadrements, bordures de moustiquaires, petites moulures.

### 1. Chargement des agrafes ou des clous

Faire fonctionner le levier de l'agrafeuse pour s'assurer qu'aucune agrafe ou qu'aucun clou n'est resté coincé.

**MISE EN GARDE : SI UNE AGRAFE OU UN CLOU EST COINCÉ, OUVRIR LE CHARGEUR EN ÉVITANT DE DIRIGER L'AGRAFEUSE VERS SOI OU VERS LES AUTRES CAR L'AGRAFE OU LE CLOU COINCÉ RISQUE D'ÊTRE PROJETÉ AVEC FORCE AU MOMENT DE L'OUVERTURE DU CHARGEUR.**

- i) Incliner le pistolet en évitant de le pointer vers soi
- ii) Tourner le pistolet, poignée vers le bas, saisir le chargeur par les boutons en appuyant pour ouvrir et faire glisser vers l'arrière (fig. 1).
- iii) Introduire les agrafes, pointes vers le haut (fig. 1a). S'il faut mettre des clous, tourner le pistolet en évitant de le diriger vers soi et le charger du côté droit (tel qu'illustré, à la sortie des clous et des agrafes). Introduire les agrafes, pointes vers le haut. LE PISTOLET PEUT RESTER COINCÉ SI LES CLOUS SONT INSÉRÉS DU MAUVAIS CÔTÉ
- iv) Remettre le chargeur d'agrafes ou de clous en place, un dé clic indique que le dispositif de fermeture est enclenché.

*L'agrafeuse et le pistolet cloueur peuvent maintenant être utilisés*

\*Arrow® et T-50® sont des marques déposées de l'Arrow Fastener Company.

### **Accessoire Pour Câbles (fig.1b)**

Si votre POWERSHOT comprend accessoire un pour câble, bien suivre ces instructions :

- **Installation** (fig. A) Élargir les côtés de l'accessoire du câble et pousser.
- **Application** (fig. B) Placer POWERSHOT par dessus le fil : Aligner le centre de l'accessoire sur le câble.
- **Enlèvement** (fig. C) Élargir les côtés de l'accessoire du câble et tirer.

### **2. Utilisation de l'agrafeuse et du pistolet cloueur POWERSHOT®**

La conception exclusive à pression constante et la forme ergonomique de l'agrafeuse POWERSHOT permettent un travail facile et précis. Saisir l'agrafeuse par la poignée, en évitant de la diriger vers soi (fig. 2). Lorsqu'elle est bien d'aplomb sur la surface de travail, exercer une pression constante vers l'avant. Pour obtenir le maximum d'efficacité, il est conseillé d'utiliser la force du bras en appuyant la main sur l'avant de la poignée plutôt que de simplement la serrer. Pour des travaux en plan vertical, l'emplacement pour l'index assure un meilleur appui.

POWERSHOT possède bien d'autres caractéristiques, toutes ont été conçues pour permettre un agrafage plus facile et plus confortable (fig. 4).

- A. **Niveau de réserve des agrafes** – Ce dispositif est situé du côté gauche de l'agrafeuse. L'extrémité colorée du chargeur révèle combien il contient d'agrafes. Si ce repère disparaît, il ne reste plus que 25 agrafes
- B. **Indicateur de sortie des agrafes** – Très utile pour des agrafages de précision, une encoche à l'avant de l'outil indique l'endroit où se trouvent les pointes des agrafes. Les agrafes sortiront directement sous la plaque d'appui noire (fig. 4a).
- C. **Poignée souple pour plus de confort.**
- D. **Emplacement pour l'index.**
- E. **Dispositif de fermeture du chargeur.**

### **3. Déblocage du chargeur**

Il est peu probable qu'une agrafe se coince, mais si cela se produit, éviter de diriger l'agrafeuse vers soi ou quelqu'un d'autre et suivre les instructions ci-dessous :

#### **AVERTISSEMENT : TOUJOURS PORTER DES LUNETTES DE SÉCURITÉ.**

- i) Tourner l'agrafeuse en évitant de la diriger vers soi ou vers quelqu'un d'autre (fig. 3).
- ii) Ouvrir le chargeur en appuyant sur les boutons, puis en faisant glisser vers l'arrière (fig. 3).
- iii) Retirer le chargeur (fig. 3a) et enlever les agrafes qui restent à l'intérieur.

#### **MISE EN GARDE : L'AGRAFE COINCÉE PEUT ÊTRE PROJÉTÉE AVEC FORCE AU MOMENT DE L'OUVERTURE DU CHARGEUR.**

- iv) Recharger l'agrafeuse de la façon décrite au point 2.

#### **NOTA : UNE AGRAFE COINCÉE PEUT GÊNER LE BON FONCTIONNEMENT DU CHARGEUR.**

### **Rangement de l'agrafeuse POWERSHOT®**

Après utilisation de l'agrafeuse POWERSHOT, vider le chargeur avant de la ranger. Toujours la ranger dans un endroit sec et hors de portée des enfants.

### **SERVICE À LA CLIENTÈLE**

Pour toute question relative au fonctionnement ou aux applications de ce produit, veuillez contacter Black & Decker (U.S.) Inc., User Services Department  
P.O. Box 618, 626 Hanover Pike, Hampstead, MD 21074-0618

### **IMPORTANT**

Pour que ce produit soit sûr et fiable, les réparations, l'entretien et les réglages doivent être effectués dans des centres de service Black & Decker. Cet outil ne comporte aucun composant pouvant être réparé par le consommateur.

### **Garantie pour usage domestique (garantie complète de deux ans)**

Black & Decker (U.S.) Inc. garantit ce produit pendant deux ans contre les vices de matière ou de fabrication. Prière de retourner l'outil, en port payé, au point de vente (s'il s'agit d'un détaillant participant) pour obtenir une réparation ou un remboursement (une preuve d'achat peut être exigée.) L'outil peut aussi être rapporté à un centre de service Black & Decker ou à tout autre atelier d'entretien agréé pour être réparé ou remplacé gratuitement, selon votre choix. La liste de ces centres figure dans les pages jaunes sous la rubrique "Outils électriques". Cette garantie ne s'applique pas aux accessoires. Cette garantie vous confère des droits légaux spécifiques ainsi que d'autres droits qui varient selon les provinces. Pour toute question, contactez le responsable du centre de service Black & Decker le plus proche.

## **IMPORTANTES DIRECTIVES DE SÉCURITÉ**

**AVERTISSEMENT : POUR RÉDUIRE LES RISQUES DE BLESSURE AUX YEUX, TOUJOURS PORTER DES LUNETTES DE SÉCURITÉ.** Certaines précautions élémentaires sont à prendre pour l'utilisation d'outils mécaniques afin de réduire les risques de blessure. En voici une liste :

### **BIEN LIRE TOUTES LES INSTRUCTIONS**

1. **REPÉRER L'ORIFICE DE SORTIE DES AGRAFES.** Sur cette agrafeuse POWERSHOT de conception unique, la partie "surélevée" de la poignée correspond à l'avant. S'assurer de tenir l'outil dans le bon sens avant de l'utiliser. Ne pas placer la main libre sous la surface de contact de l'agrafeuse.
2. **ÉVITER DE DIRIGER L'AGRAFEUSE VERS SOI OU VERS QUELQU'UN D'AUTRE** en tout temps, en particulier lors de l'ouverture du chargeur pour débloquer une agrafe coincée. L'agrafe coincée peut être projetée avec force lors de l'ouverture du chargeur.
3. **NE PAS ACTIONNER L'AGRAFEUSE SI L'ORIFICE DE SORTIE N'EST PAS SOLIDEMENT APPUYÉ CONTRE LA SURFACE DE TRAVAIL.** Les agrafes projetées "en l'air" peuvent provoquer des blessures graves.
4. **TOUJOURS UTILISER LES AGRAFES APPROPRIÉES.** Ce produit fonctionne avec des agrafes métalliques haut rendement calibre 0,05 po (1 mm) et des clous de calibre 13 uniquement. Ne pas utiliser d'agrafes pour petits travaux, calibre 0,03 po (0,8 mm), d'agrafes de bureau ou de crampons métalliques.
5. **BIEN DÉGAGER LE SECTEUR DE TRAVAIL.** Les zones et les établis encombrés présentent des risques de blessures.
6. **TENIR COMPTE DU MILIEU DE TRAVAIL.** Ne pas exposer l'outil à la pluie. Bien éclairer le zone de travail.
7. **ÉLOIGNER LES ENFANTS.** Éloigner les visiteurs du secteur de travail. Éviter que les visiteurs touchent l'outil.
8. **RANGER LES OUTILS QUI NE SERVENT PAS.** Les outils doivent être rangés dans un endroit sec, préférablement élevé ou fermé à clé – hors de portée des enfants.
9. **ÉVITER DE TRAVAILLER EN DÉSÉQUILIBRE.** Toujours s'assurer de ne pas perdre pied et de garder l'équilibre.
10. **TOUJOURS ÊTRE VIGILANT.** Faire attention et faire preuve de bon sens. Ne pas utiliser l'outil lorsque vous êtes fatigué.
11. **PRENDRE GARDE DE NE PAS ENFONCER D'AGRAFES DANS DES FILS ÉLECTRIQUES** ou des câbles, en particulier ceux qui peuvent être dissimulés.

**CONSERVER CES DIRECTIVES DE SÉCURITÉ POUR CONSULTATION ULTÉRIEURE**